

MARQUESINA SIMPLE

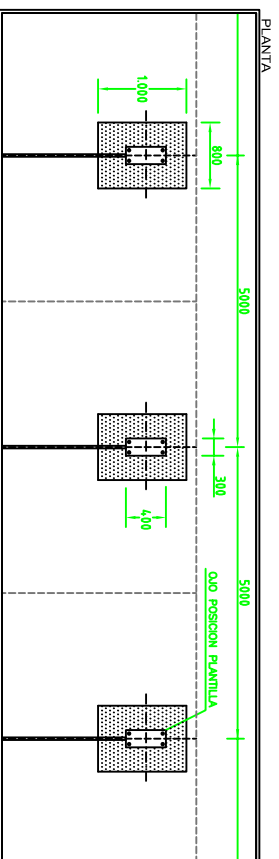

MARQUESINA DOBLE

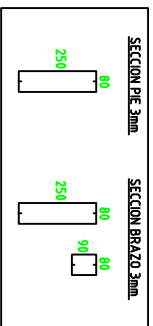
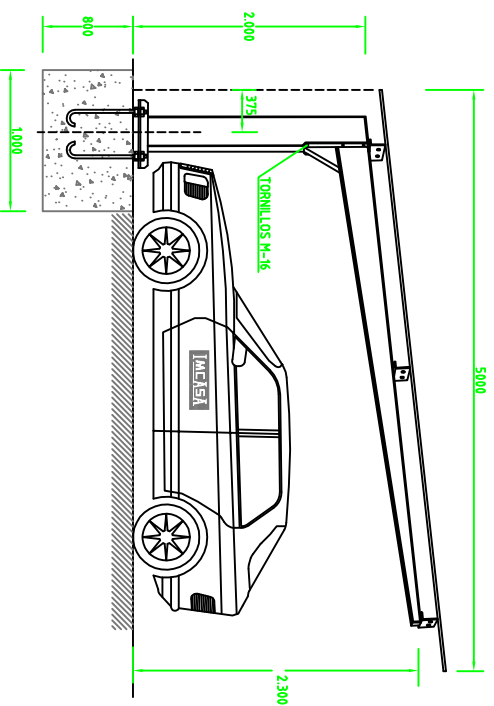
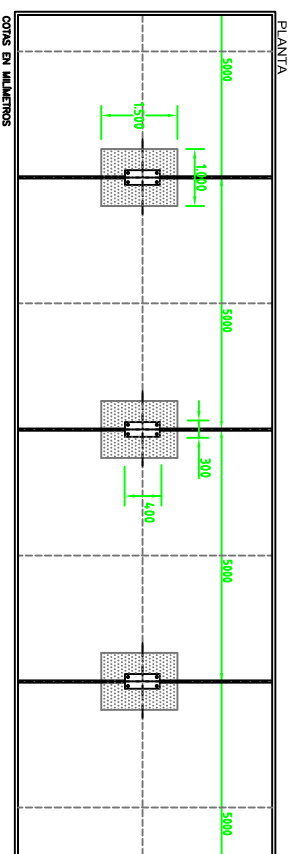
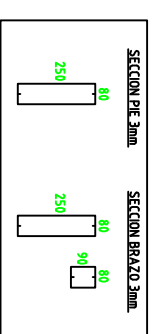
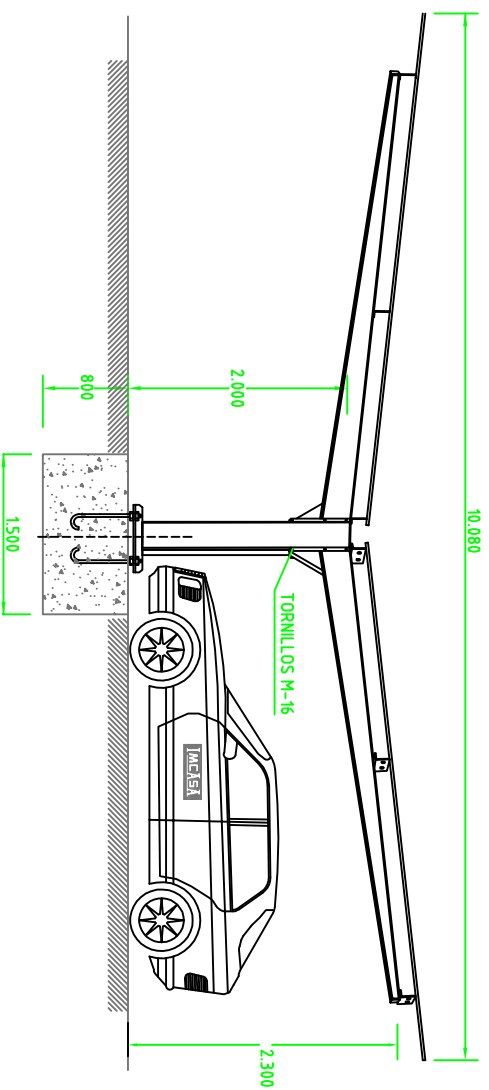

DETALLE COLOCACION ANCLAJES

MINIMO 8 CMS POR ENCIMA DEL NIVEL DEL SUELO ACERCAO

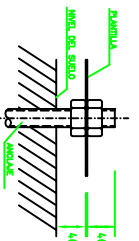

NOTA:

CUALQUIER TIPO DE VARIACION EN LA OBRA CIVIL (CIMENTACIONES) DEBERA SER NOTIFICADO AL DEPARTAMENTO DE FABRICACION A LA MAYOR BREVEDAD POSIBLE. DE LO CONTRARIO DAMOS POR EFECTUADOS ESTOS PLANOS.

SIST. FIJACION DE MENSULA A ANCLAJES

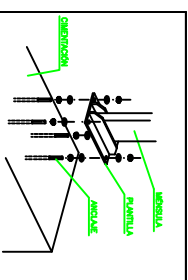

MENSULA SIMPLE Y DOBLE

VIGA CAJON

GALVANIZADO EN CALIENTE POR INMERSION

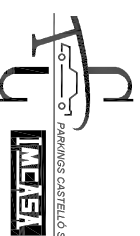

PARKINGS CASTELLÓ S.L.
 CN-340 , KM. 69,4 PERI 11
 POL. IND. 'LA MAGDALENA' NAVE 14
 12004 CASTELLON
 T.F.: 964 21 14 00
 www.parkings-castello.com
 E-mail: info@parkings-castello.com